



**MANUAL
DE
SERVICIO**

**ASPIRADORA ROBOT
GAMA PRO R-950**



SERVICIO

PARAMETROS BASICOS

MODELO	VOLTAJE ENTRADA	CORRIENTE ENTRADA	VOLTAJE SALIDA	CORRIENTE SALIDA	Hz.
R-950	120 V	400 mA	14.4 V	0.6 A	60 Hz.

MODO DE CARGA

Mantenga conectada la clavija del adaptador en la toma de corriente del hogar.
El enchufe redondo del adaptador de inserta en la toma del soporte de recarga.

Manual:

Encienda el interruptor principal de la batería en la parte inferior del equipo y coloque la aspiradora robot sobre la base de carga para iniciar la recarga de la batería.

Automática:

La ASPIRADORA ROBOT encontrara automáticamente la base de carga, si la batería se detecta insuficiente durante el trabajo.

INDICADOR LED Y WIFI DE LA ASPIRADORA ROBOT

Wi-Fi	Luz
Wi-Fi desconectado	Luz azul parpadeando
Wi-Fi conectado	Luz azul encendida
Estado de la Aspiradora Robot	Luz
Cargando	Luz naranja parpadeando
Carga finalizada	Luz verde encendida
Modo de Espera	Luz verde encendida
Error	Luz roja encendida / Parpadenando
Batería baja	Luz naranja encendida
Limpiando	Luz verde encendida
Modo Reposo	Luz apagada
Estación de limpieza	Luz
Cargando	Luz apagada
Conectada	Luz blanca encendida
Recolectando polvo	Luz blanca parpadeando
Sin bolsa de polvo/Bolsa llena	Luz naranja encendida
Conducto de estación de limpieza atascado	Luz naranja encendida
Error	Luz roja encendida

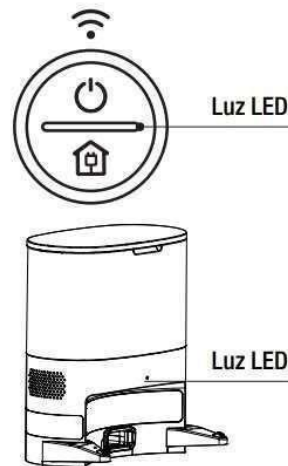

ENSAMBLE DE LAASPIRADORA ROBOT

1. INSTALACIÓN CEPILLOS LATERALES

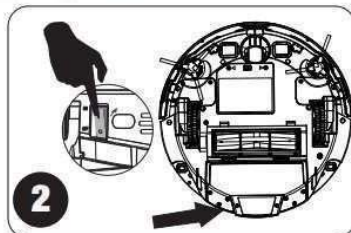
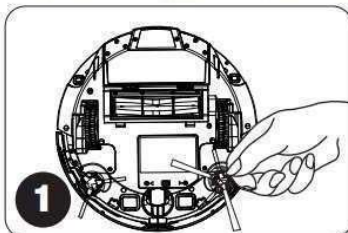

1. Coloque los cepillos laterales en la parte inferior la Aspiradora Robot presionando un cepillo en cada ranura.

2. Encienda el interruptor principal en la parte inferior la Aspiradora Robot.

2. BASE DE CARGA Y RECOLECCIÓN DE POLVO

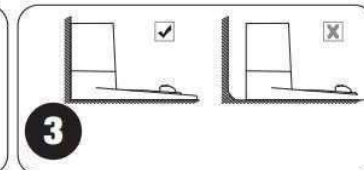
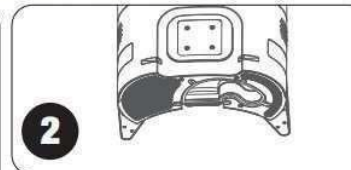

2. Enchufe la estación de limpieza a una toma de corriente, lleve el resto del cable al espacio designado en la parte inferior de la base de carga.

3. Posición de la estación de limpieza:

- Coloque la estación de limpieza sobre una superficie segura y estable y contra una pared.
- Asegúrese que el lugar esté abierto y despejado. (2 mts. frente a la estación de limpieza y 1 mt. en ambos lados)

Nota: Si no coloca el resto del cable en el espacio para guardarlo, la Aspiradora Robot puede atascarse mientras se carga o limpia.

Si la batería se agota antes de finalizar un ciclo de limpieza, la Aspiradora Robot volverá a la estación de limpieza de manera automática.

Si la Aspiradora Robot no puede acceder a la estación de limpieza, ésta no podrá recargarse, de tal modo que, el dispositivo volverá a su ubicación inicial y finalizará el ciclo de limpieza, su aspiradora tendrá una autonomía de hasta 80 min continuos por lo anterior, coloque la Aspiradora Robot de manera manual en la estación de limpieza.

LIMPIEZA Y MANTENIMIENTO

ADVERTENCIA: antes de limpiar y dar mantenimiento a su Aspiradora Robot, desconecte la clavija del adaptador, el interruptor de alimentación principal del equipo debe apagarse para evitar que se encienda y ocasione algún accidente.

Limpieza de los componentes del depósito de polvo y agua:

Aunque su Aspiradora Robot tiene un sistema de auto limpieza, es recomendable limpiar el depósito de polvo como se muestra a continuación:

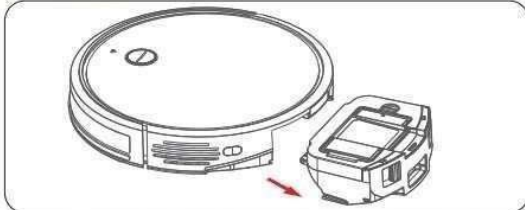

1. Presione el botón de liberación del depósito para retirarlo

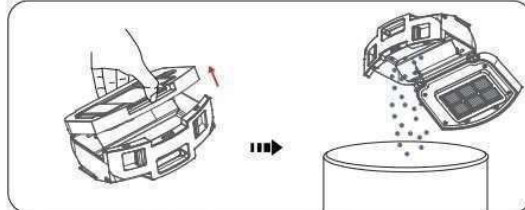

2. Abra la puerta del depósito y vacíelo

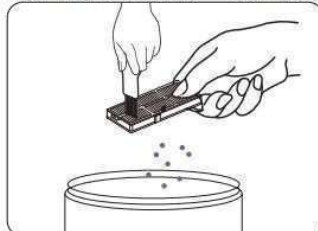
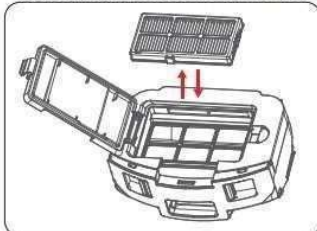

Limpieza del filtro de la Aspiradora Robot :

1. Retire el filtro jalando la pestaña blanca
2. Sacuda los escombros golpeando ligeramente el filtro contra su contenedor de basura

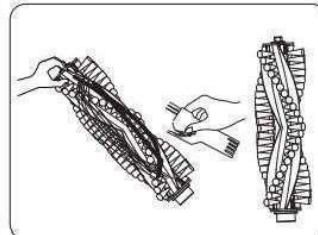
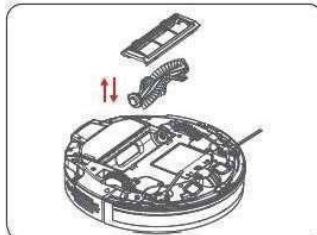

Limpieza de los cepillos:

1. Retire el cepillo giratorio, limpie el contenedor con un trapo.
2. Para limpiar el cepillo giratorio, corte el cabello enredado con el cepillo de limpieza incluido.
3. Retire el cepillo lateral, use un trapo para quitar el polvo del mismo.

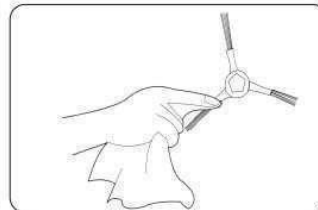
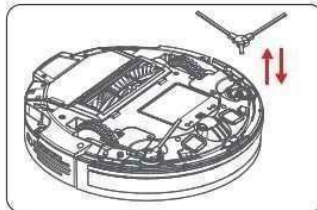

Nota: El cepillo giratorio es consumible y debe limpiarse al menos una vez a la semana. Para garantizar el efecto de limpieza, se recomienda reemplazar el cepillo giratorio cada 6 o 12 meses de uso.

Nota: Los cepillos laterales son consumibles. Para garantizar el efecto de limpieza, se recomienda reemplazarlos cada 3 o 6 meses.

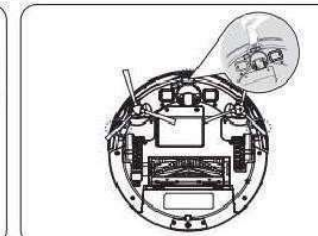
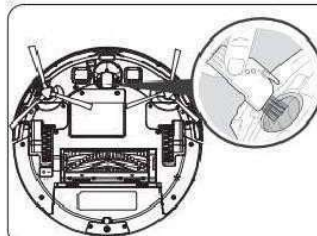

4. Limpie la rueda giratoria con el cepillo de limpieza incluido.

5. Quite el polvo de los sensores de anti-caída para mantener un mejor rendimiento.

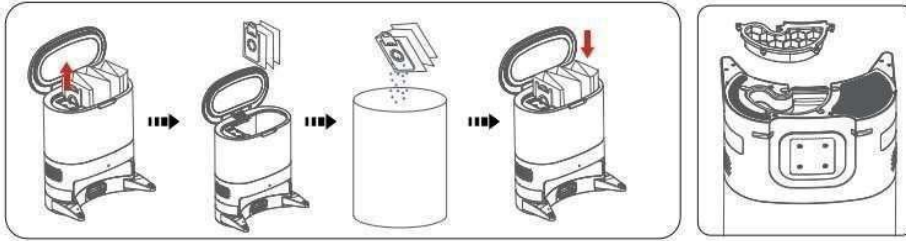

Limpeza y reemplazo de la bolsa de polvo de la estación de limpieza

1. Desconecte la estación de limpieza de la toma de corriente y abra la tapa principal.
2. Tire hacia arriba de la manija de la bolsa de polvo y retírela de la estación de limpieza
3. Arroje la bolsa de polvo usada a su contenedor de basura.
4. Instale una nueva bolsa de polvo en la estación de limpieza deslizando la manija de polvo hacia abajo.
5. Cierre la tapa principal y conecta la estación de limpieza a la toma de corriente.

Nota: La bolsa de polvo puede pasar hasta 120 días sin reemplazarse.

Limpiar el ducto de la estación de limpieza

Si la bolsa de polvo es reemplazada pero la luz naranja del indicador LED sigue encendida, es recomendable revisar si el ducto de la estación de limpieza está bloqueado o tiene algo atascado.

1. Desconecte la estación de limpieza de la toma de corriente y voltee la base.
2. Retire la cubierta del ducto de la base con un desarmador y quite el objeto que está bloqueando el ducto.
3. Ponga nuevamente la cubierta del ducto con un desarmador y regrese la base a su posición original.

FALLAS Y CORRECCIONES

- Cuando ocurra una falla en su Aspiradora Robot, ésta la detectará automáticamente y enviará un sonido de alarma. Si se usa el control remoto, presione el botón de llamada para visualizar el código de error. Si utiliza la App Tuya Smart indicará en que componente falla.
- Cuando el equipo muestre un código de falla, el interruptor principal de la batería se apagará y se eliminará la falla correspondiente antes que el interruptor principal de la batería vuelva a encenderse y se reinicie el equipo.
- Si la Aspiradora Robot no realiza ninguna función, apague el interruptor principal de la batería y vuelva a encenderlo para reiniciar el equipo.

SONIDO	CAUSA	SOLUCIÓN
1	Error en giroscopio	Mantenga la Aspiradora Robot en una superficie estable, reinicielo y no mueva el aparato.
2	Error en defensa anti-impacto	Revise la defensa anti-impacto remueva cualquier objeto que pueda bloquearlo.
3	Error en sensor anti-caída	Revise si el sensor está sucio y límpielo.
4	Batería baja o error de carga	La batería de la Aspiradora Robot es muy baja y necesita carga manual.

Sonidos y Luz Roja siempre encendida

SONIDO	CAUSA	SOLUCIÓN
1	Error en la rueda giratoria	Revise si la rueda giratoria está bloqueada con algún objeto, cabello o hilo.
2	Error en cepillos laterales	Revise si los cepillos laterales están bloqueados y límpielos con el accesorio incluido.
3	Error del ventilador	Limpie el depósito de polvo y los ductos de aire de la aspiradora.
4	Error en cepillo giratorio	Revise si el cepillo está bloqueado y límpielo con el accesorio incluido.
5	Error en el proceso de auto limpieza o recolección de polvo de la estación de limpieza	Reemplace la bolsa de polvo y limpie el puerto de succión de polvo, el conducto de polvo, el filtro del ventilador, etc.
6	No funciona en suelos muy oscuros que absorben luz o pisos brillantes que reciben sol directo	Se recomienda utilizar la pared virtual para establecer áreas restringidas o activar el modo de limpieza aleatoria. Otra solución fácil es cerrar las cortinas para bloquear la luz solar intensa o simplemente usar el robot más tarde.

Nota: Si el método anterior no puede resolver el problema, intente lo siguiente:

1. Encienda el interruptor de alimentación en la parte inferior de la Aspiradora Robot y reinicie.
2. Si el problema no se puede resolver reiniciando, comuníquese con el centro de servicio autorizado Koblenz.

Solución de Problemas APP TUYA Smart

CAUSA	SOLUCIÓN
No puede conectarse vía Wi-Fi	Probablemente esté utilizando conexión 5 GHz, cambie a 2.4 GHz para continuar
	Probablemente su modem Wi-Fi ha llegado al límite de dispositivos conectados, revise para continuar
	La señal Wi-Fi es deficiente, asegúrese de tener buena señal
	Error al colocar la contraseña Wi-Fi
	Otro usuario está usando la Aspiradora Robot con la app

EXPLOSIVO

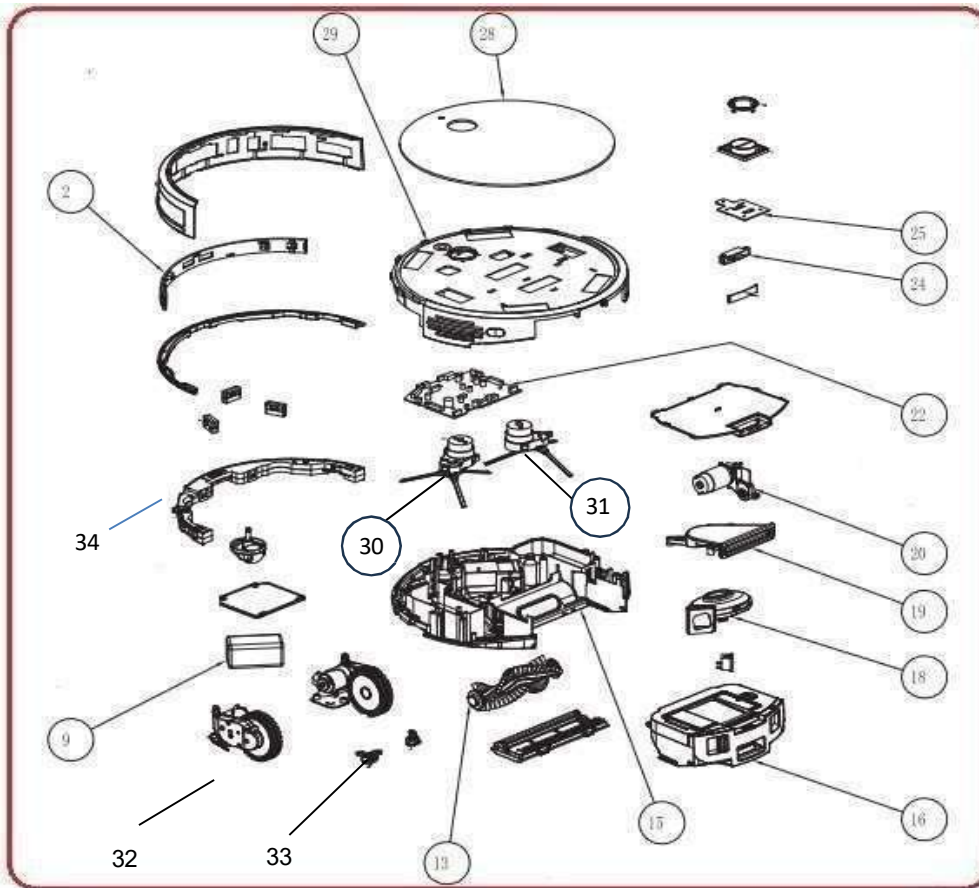

ITEM	Código	Descripción	R-950
2	49-6152-01-8	SOPORTE COMPLETO	1
6	49-6152-02-6	SOPORTE DE SENSOR	1
9	49-6152-03-4	BATERÍA	1
13	49-6152-04-2	RODILLO	1
15	49-6152-05-9	CUBIERTA INFERIOR	1
16	49-6152-06-7	DEPÓSITO DE BASURA	1
18	49-6152-07-5	COMPONENTES DEL TAMBOR DE VIENTO	1
19	49-6152-08-3	ENSAMBLE VENTILADOR	1
20	49-6152-09-1	COMPONENTES DE LA CAJA DE RODILLO	1
22	49-6152-10-9	PCB PRINCIPAL	1
24	49-6152-11-7	ASIENTO LMP	1
25	49-6152-12-5	PCB DEL BOTÓN	1
28	49-6152-13-3	VIDRIO	1
29	49-6152-14-1	ENSAMBLE CUBIERTA	1
30	49-6127-05-1	CEPILLO IZQUIERDO	1
31	49-6127-04-4	CEPILLO DERECHO	1
32	49-6152-30-7	ENSAMBLE RUEDA Y MOTOR DERECHO DE R-950	1
33	49-6152-31-5	ENSAMBLE RUEDA Y MOTOR IZQ. DE R-950	1
34	49-6152-34-9	DE R-950 ENSAMBLE SENSOR	1

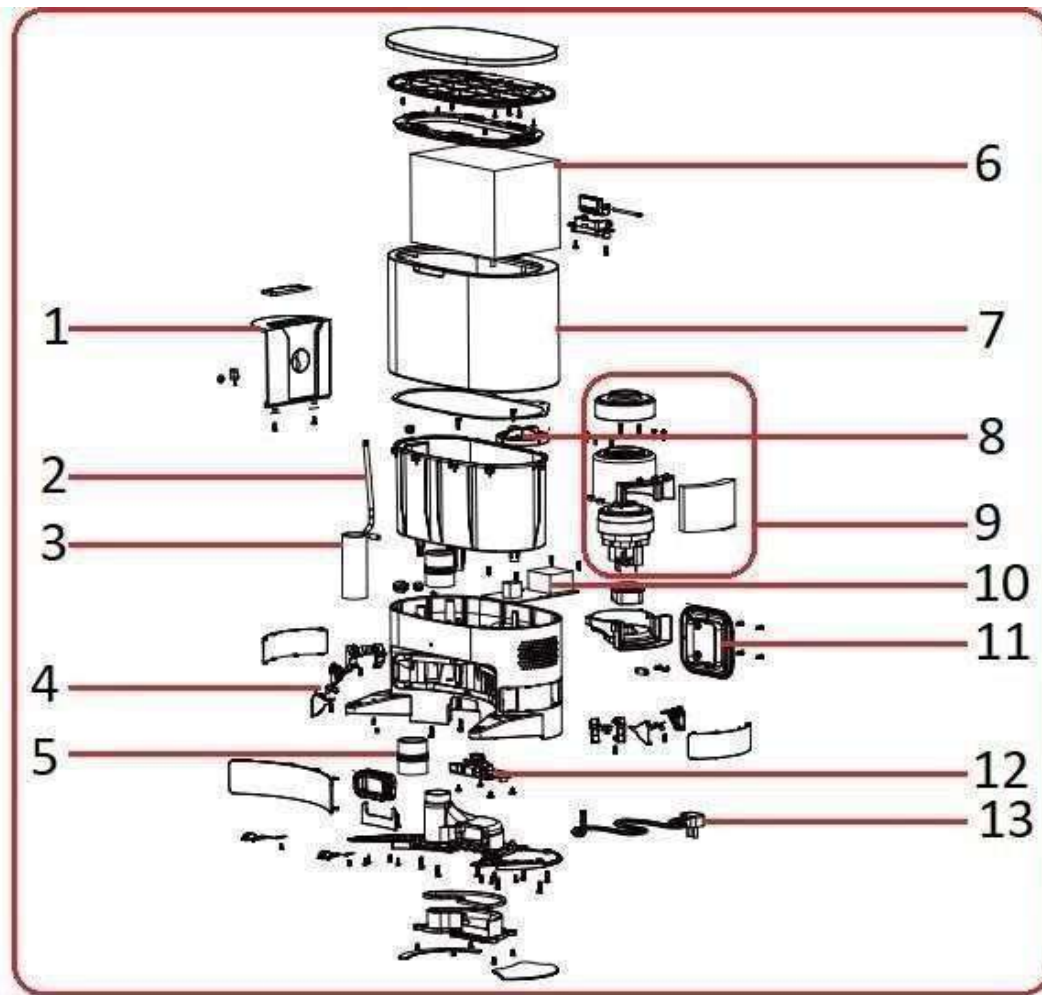

ITEM	Código	Descripción	R-950
1	49-6152-22-4	SOPORTE BOLSA DE POLVO	1
2	49-6152-23-2	TUBERÍA FLEXIBLE	1
3	49-6152-24-0	CATÉTER	1
4	49-6152-26-5	PCB DE PLACA ANTI-IMPACTO	1
5	49-6152-25-7	CONECTOR DE SILICÓN	1
6	49-6152-15-8	BOLSA DE POLVO	1
7	49-6152-16-6	CUBIERTA DE COLECTOR	1
8	49-6152-17-4	SOPORTE DE FILTRO	1
9	49-6152-18-2	ENSAMBLE MOTOR	1
10	49-6152-19-0	PCN DE PODER	1
11	49-6152-20-8	SOPORTE DE CABLE DE LÍNEA	1
12	49-6152-21-6	PCB PRINCIPAL DEL COLECTOR	1
13	49-6152-27-3	CABLE DE LÍNEA	1
	49-6152-29-9	MOP PARA ASPIRADORA 950	1



CUANDO ORDENE, NO OLVIDE ESPECIFICAR:

- NÚMERO DE PARTE
- DESCRIPCIÓN
- NÚMERO DE MODELO

NOTA:

LOS NÚMEROS DE LOS DIBUJOS SON SOLO PARA PROPOSITOS DE IDENTIFICACIÓN.

MATRIZ

CUAUTITLAN IZCALLI
Av. Ciencia No. 28 Cuautitlán
Izcalli
Edo. de México, C.P. 54730
Tel: 55-5864-03-00 Opción 4

KOBLENZ ELECTRICA S.A. DE C.V.
E-mail: servicio@koblentz.com